

# Mon Sapin Woody®

FR

300 cm Notice de montage

FR

## INSTRUCTIONS IMPORTANTES À CONSERVER POUR USAGE ULTÉRIEUR: LIRE ATTENTIVEMENT

**1 - Sélectionnez l'endroit** où vous souhaitez mettre votre sapin.  
(un fois monté, le déplacement peut être difficile).

**2 - Triez les modules par taille.**  
Servez-vous du carton comme support pour déposer les modules.

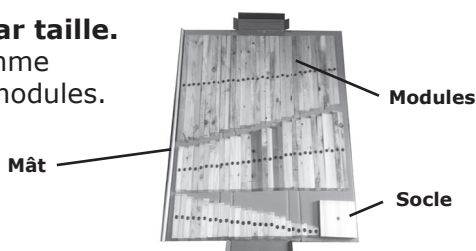

**3 - Assemblez le socle et le mât avec la vis fournie.**

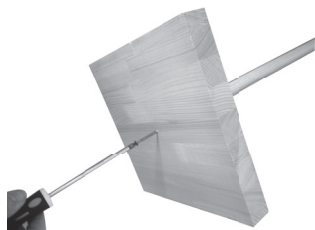

ASTUCE : Pour garantir la solidité du pied du sapin vous pouvez mettre un point de colle, en plus de la vis, pour assembler le mât et le pied du sapin.



**4 - Retournez le pied et déposez-le à l'endroit choisi.**

**5 - Débutez l'assemblage en commençant par les modules des plus grands aux plus petits.**

Insérez le trou de chaque module dans le mât (vous pouvez aussi insérer les modules par deux de même taille). ATTENTION: Si les modules sont biseautés, bien orienter le biseau vers le bas.

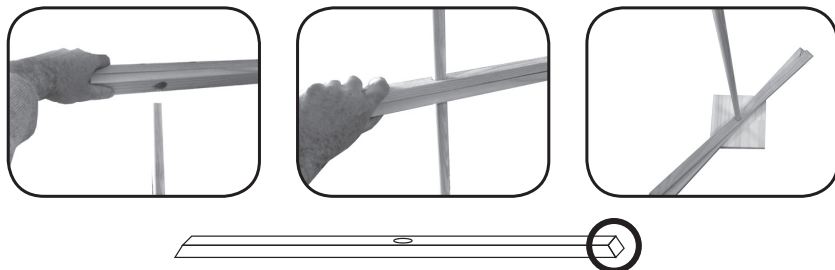

## MATÉRIEL NÉCESSAIRE



TOURNEVIS CRUCIFORME

## CONTENU DE LA BOÎTE

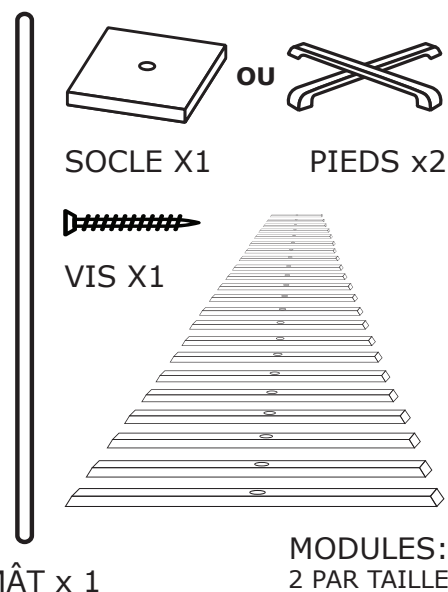

**6 - Faire pivoter les modules pour obtenir la forme souhaitée:**



Les produits fabriqués en bois sont sensibles aux variations d'hygrométrie ou de température. Veuillez à ne pas stocker ce produit à la cave ou dans tout autre endroit où l'humidité ou la température pourraient altérer le bois. Veuillez également à ne pas mouiller ou tremper ce produit. Sa solidité s'en verrait irrémédiablement altérée, même après séchage.

[www.monsapinwoody.fr](http://www.monsapinwoody.fr)

# Mon Sapin Woody®

EN

300 cm Manual

EN

## PLEASE CAREFULLY READ THIS MANUAL AND KEEP IT IN A SAFE PLACE

**1 - Choose where you want to place your Tree.**  
(when assembled, it is difficult to move).

**2 - Divide the modules according to size.**

Use the cardboard as a base for the modules.

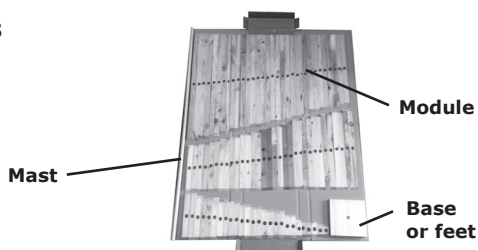

**3 - Assemble the base and the mast with the screw provided.**

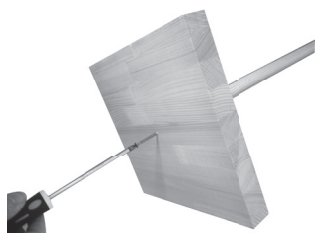

Tip: to ensure the stability of the Christmas tree's base, you can add a drop of glue in addition to the screw when assembling the mast and the base of the tree.



**4 - Turn the base and place it in your desired location.**

**5 - Begin the assembly by starting with the modules, from the largest to the smallest.**

Insert each module into the mast through the hole. (You can also insert two modules of the same size at a time). Pay attention, if the modules are bevelled, ensure the sloping edge is pointing downwards.

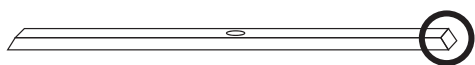

## NECESSARY EQUIPMENT



SCREWDRIVER

## CONTENTS OF THE BOX

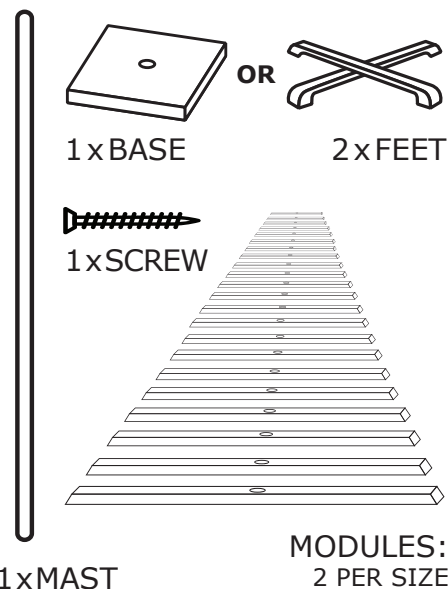

**6 - Pivot the modules to obtain the desired form.**



Products made of wood and are sensitive to changes in humidity and temperature. Do not store the product in the cellar or in any other place where humidity or temperature could alter the wood. Also ensure that the product is not dampened or soaked. Its solidity would be irreparably altered, even after drying.

[www.monsapinwoody.fr](http://www.monsapinwoody.fr)

300 cm Anleitung

DE

## LESEN SIE DIESE ANLEITUNG SORGFÄLTIG DURCH UND BEWAHREN SIE DIESE GUT AUF

**1 - Überlegen Sie, wo Sie aufstellen möchten**  
(einmal aufgestellt, ist es womöglich schwierig, ihn an einen anderen Ort zu versetzen).

### 2 - Astmodule nach Länge sortieren

Den Karton nutzen, um die Astmodule abzulegen.

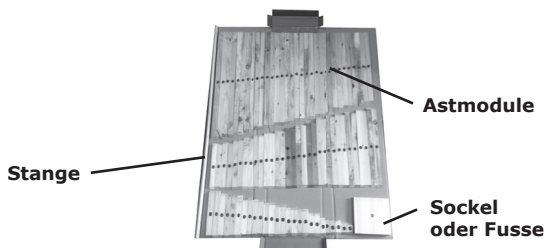

### 3 - Sockel und Stange mithilfe der Schraube verbinden

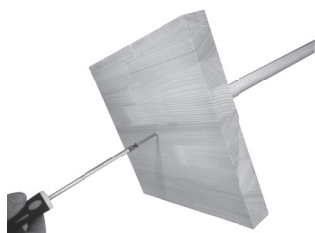

TIPP : Damit Öko-Tanne auch wirklich stabil steht, eventuell zusätzlich zur Schraube noch etwas Klebstoff auftragen, um die Stange mit dem Sockel/Fuß zu verbinden.



### 4 - Sockel/Fuß mitsamt Stange am ausgewählten Standort aufstellen

### 5 - Astmodule an der Stange anbringen, die längsten zuerst, die kürzesten zum Schluss.

Hierfür einfach die Module nach und nach von oben auf die Stange stecken. (Sie können auch jeweils zwei Module der selben Länge gleichzeitig auf die Stange stecken.) Achtung: Wenn die Module abgeschrägt sind, so montieren, dass die Abschrägungen nach unten zeigen.

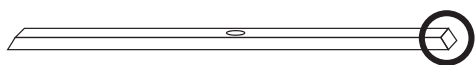
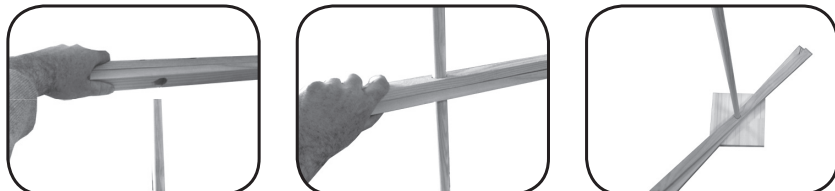

## ERFORDERLICHES WERKZEUG



KREUZSCHRAUBENZIEHER

## INHALT

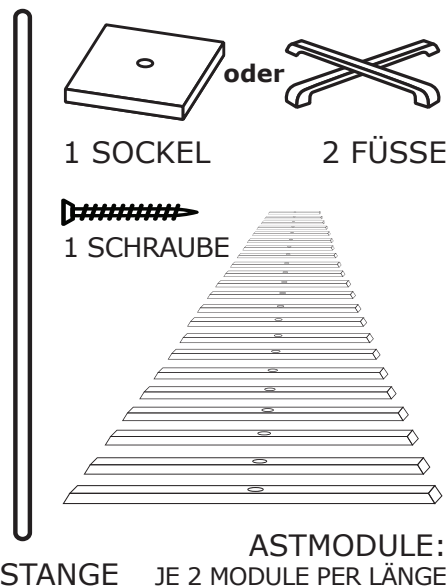

### 6 - Module so drehen und schwenken, dass der Baum die gewünschte Form erhält.



Unser Produkt ist Holz, es kann sich unter dem Einfluss von Luftfeuchtigkeit und Temperatur verändern. Lagern Sie das Produkt nicht im Keller oder an einem anderen Ort, an dem Feuchtigkeit oder Temperatur das Holz beeinträchtigen könnten. Bitte machen Sie das Produkt nicht nass und tauchen Sie es nicht in Wasser. Andernfalls kann sich die Festigkeit des Produkts auch nach dem erneuten Trocknen dauerhaft ändern.

# Mon Sapin Woody®

SP

300 cm Manual

DE

## INSTRUCCIONES DE MONTAJE. PARA SER ALMACENADO PARA USO ULTERARIO: LEER CUIDADOSAMENTE

**1 - Seleccione el lugar donde desea poner el abeto.**  
(una vez montado, resulta difícil moverlo).

**2 - Ordene los módulos por tamaño.**

Utilice el cartón como soporte para poner los módulos.

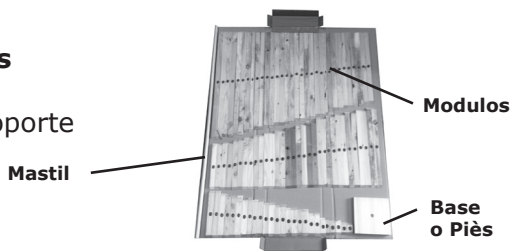

**3 - Sockel und Stange mithilfe der Schraube verbinden**

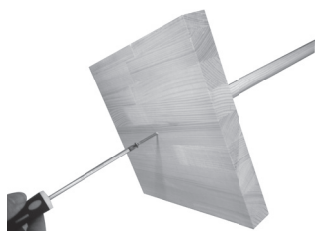

Truco : para garantizar la solidez del pie del abeto, puede poner un poco de pegamento además del tornillo, para montar el mástil y el pie del abeto.



**4 - Monte la base y el mástil con el tornillo que incluye el producto.**

**5 - Empiece a montar por los módulos, de los más grandes a los más pequeños.**

Introduzca el orificio de cada módulo en el mástil. (También puede introducir los módulos de dos en dos si son del mismo tamaño).  
Atención: si los módulos están biselados, orientar el bisel hacia abajo.

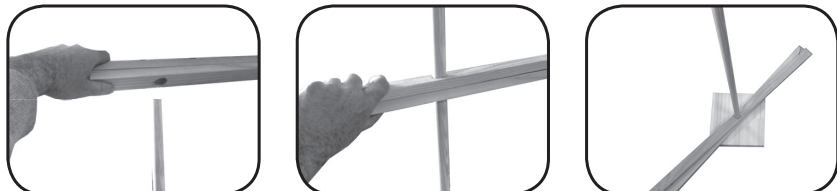

## MATERIAL NECESARIO



DESTORNILLADOR CRUCIFORME

## CONTENIDO DE LA CAJA

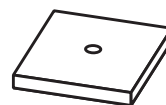

BASE x 1



PIES x 2

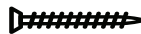

TORNILLO x 1

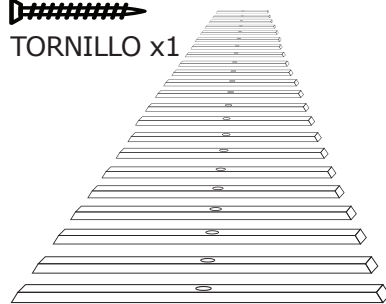

MÓDULOS:  
MÁSTIL x 1 2 MÓDULOS POR TAMAÑO

**6 - Girar los módulos para conseguir la forma deseada.**



Nuestros productos están hechos de madera y son sensibles a las variaciones de humedad o de temperatura. No guarde este producto en el sótano ni en cualquier otro lugar cuya humedad o temperatura pudiera alterar la madera. Tampoco moje ni sumerja en líquido este producto. Su robustez podría empeorar irreversiblemente, incluso tras secarlo.

[www.monsapinwoody.fr](http://www.monsapinwoody.fr)